

Согласовано:

Уполномоченное лицо решением общего собрания собственников помещений

МКД № 24 60 лет ВЛКСМ

(протокол от « 31 октября» 2018г)

Надеева Е.В.

« _____ » _____ 2018 года

Утверждаю:

Глава Администрации
ЗАТО г. Железногорск

_____ И. Г. Куксин

« _____ » _____ 2018 г

Дизайн проект

Благоустройство дворовой территории

МКД по 60 лет ВЛКСМ 24

Состав проекта:

Часть 1: Схема согласованная с ресурсоснабжающими организациями.

Часть 2: Дефектная ведомость.

Часть 3: Локальная смета на ремонт дворового проезда МКД по 60 лет ВЛКСМ 24

Утверждаю:

Начальник ЖЭК- 

 Прохоренко Л.А.

«31» октябрь 2018г.

Пояснительная записка

к заявке на ремонт дворового проезда многоквартирного дома 60 лет ВЛКСМ 24

«31» октябрь 2018г.

1. Дата ввода МКД в эксплуатацию: 1985 год.
2. Количество квартир : квартир 282 кв
3. Площадь придомовой территории: 12809,7
4. Состав элементов благоустройства: скамейки 15 шт. , спортивный городок 1 шт., качели 2 шт., песочница 1 шт., лесенка дуга 4 шт. брусья спортивные 2 шт., турник 1шт., лесенка волна 1 шт., диван качели 2шт., горка 1шт. Деревья: сосны , берёзы, черёмуха, клён канадский., кусты сирень..
5. Описание текущего состояния : в связи с длительной эксплуатацией скамейки имеют не презентабельный вид, необходимо установить дополнительные современные МАФ.
6. Планируемые работы по благоустройству дворовой территории.: выполнить демонтаж скамеек в кол-ве 7шт., бельевых стоек с разборкой бетонного основания и вывозом строительного мусора, устройство площадок из бетона под установку скамьи 2,63 м3, установка скамьи 9шт., урн 3шт., дополнительные МАФ качели диван 2шт., качели 2 шт., уголок отдыха 2 шт., доска для рисования 1 шт., установка – замена энергосберегающих светильников
7. Информация об общественной деятельности собственников помещений многоквартирного дома по благоустройству дворовой территории за последние пять лет:
 - разбивка на придомовых газонах клумбы, посадка цветов и деревьев.
 - ежегодно участвуют в конкурсах «Мой двор моя забота»
 - проводятся субботники по уборки территории и посадки деревьев.
8. Проведении капитального ремонта общего имущества многоквартирного дома , наружных коммунальных и иных сетей (коммуникаций) в период благоустройства дворовой территории в период с 01.05 2019 года по 30.09.2019года не планируется.
9. Споры по границам земельного участка отсутствуют.
10. Фамилия имя отчество представителя заинтересованных лиц, уполномоченных на представление предложений, согласование дизайн -проекта благоустройства дворовой территории, а так же на участие в контроле за выполнением работ , в том числе промежуточном и их приёме Надеева Елена Владимировна кв. 126 с. т. 8 953 854 24 24
11. Кадастровый номер земельного участка 24:58:0312001:312

подписали:

Инженер строитель ЖЭК -8

техник ЖЭК-8

мастер по домохозяйству ЖЭК -8



Семиряжко Т.Н.

Костерова Г.Н.

Осмоловская О.Ф.

УТВЕРЖДАЮ:

Начальник подразделения

Прохоренко Л.А.

« 27 » сентября 2018 г.

Ведомость объемов работ

(дефектная ведомость)

Жилой дом

(наименование здания или сооружения)

по адресу: ул.60лет ВЛКСМ 24, наружное освещение подъездов,
по программе благоустройства

№ п/п	Наименование работ	Един. измер	Количество	Примечания (цена, ориентир.)
	Монтаж светильников наружного освещения			
1	Изготовление консольного держателя по для светильника (металлическая площадка 400X400X3мм; труба металлическая Ø 50мм, L=1500мм, с углом загиба 135°)	шт	4	
2	Установка консольного держателя на стену (бетон)	шт	4	
	Сверление отверстий 12X80мм (бетон)	шт	16	
	Болты анкерные 12X80мм	шт	16	
	Креплении площадки держателя к стене на анкерные болты	шт	16	
3	Установка светильника на консольный держатель, подключение к питающему кабелю.	шт	4	
	Светильник светодиодный Varton Triumph 90W, артикул - V1-S0-70057-40L04-6509065	шт	4	12000 руб/шт
	Монтаж кабеля электропитания (по стене фасада в гофрированной трубе 3м; в штробе 1,7м; в сквозной проходке 300мм, на 1светильник).	1светильник	4	
	Сверление сквозных проходок 12X300мм	шт	4	
	Изготовление монтажных борозд-штроб (бетон, глубина 15мм, ширина 10мм	м	6,8	
	Кабель АВВГ 2X2,5мм ²	м	20	
	Присоединение проводов к схеме эл.снабжения	1соединение	8	
	Заделка монтажных штроб и проходок	м	8	
	Гипс строительный	кг	4	
4	Замена светильников наружного освещения	шт	4	
	Демонтаж светильников РКУ	шт	4	
	Установка светильников светодиодных	шт	4	
	Светильник светодиодный Varton Triumph 90W, артикул - V1-S0-70057-40L04-6509065	шт	4	12000 руб/шт

5	Замена светильников, освещения мест общего пользования (входа в подъезды).	шт	8	
	Демонтаж светильника типа ЭВС	шт	8	
	Установка светильника типа LED, подключение к питающему кабелю.	шт	8	
	Светильник светодиодный «Интеллект ЖКХ LED 13 Вт»	шт	8	975 руб/шт

Составил мастер эл.участка ЖЭК-8

/ Титов А.Б./

Высота: 850
Длина: 1500
Ширина: 430

0687

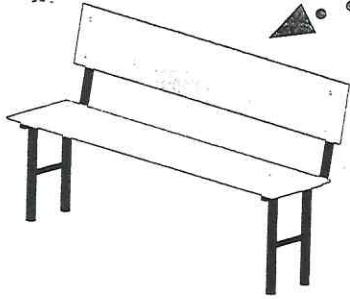

0604

Высота: 830
Длина: 1490
Ширина: 470

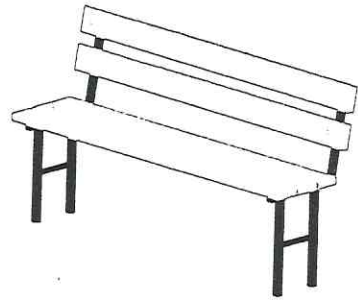

Стеклопластик

Высота: 1000
Длина: 1500
Ширина: 390

0625



0657

Высота: 850
Длина: 1500
Ширина: 800



ДЛИННА - 2М.

Высота: 900
~~Длина: 1500~~
Ширина: 700

0617

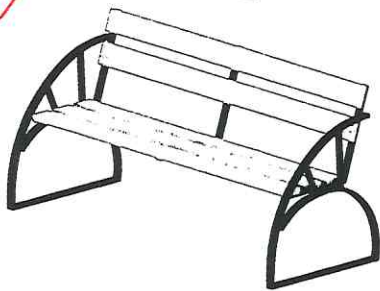

0618

Высота: 960
Длина: 1500
Ширина: 500

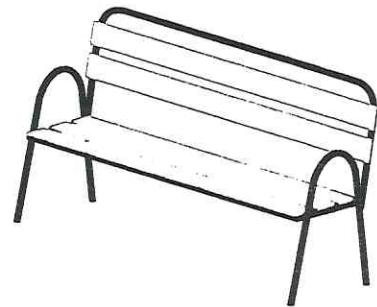

Высота: 920
Длина: 1500
Ширина: 450

0619

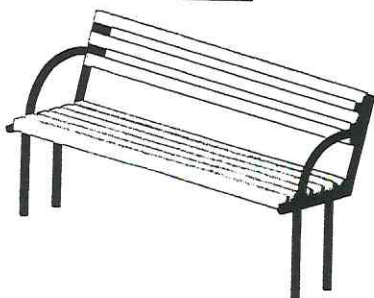

0620

Высота: 850
Длина: 1500
Ширина: 600

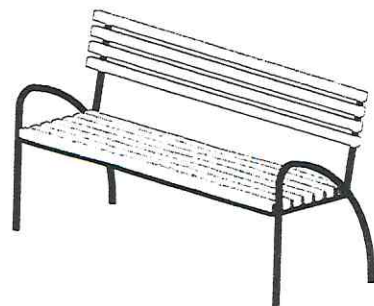

Высота: 600
Длина: 500
Ширина: 280

0650



Высота: 700
Длина: 600
Ширина: 400

0651



Высота: 500
Длина: 400
Ширина: 320

0652



Высота: 700
Длина: 400
Ширина: 320

0653



Высота: 650
Длина: 400
Ширина: 320

0655



Высота: 600
Длина: 400
Ширина: 400

0659



Высота: 750
Длина: 300
Ширина: 400

0663



Высота: 680
Длина: 420
Ширина: 420

0664



Высота: 1000
Длина: 600
Ширина: 500

1036

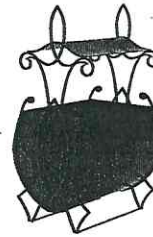

Высота: 650
Длина: 400
Ширина: 400

1038



Высота: 800
Длина: 600
Ширина: 500

1039



Высота: 700
Длина: 400
Ширина: 400

1040



0601 Дорожный знак



Высота: 2000

0602 Светильник



Высота: 2000
Длина: 400
Ширина: 400

0662 Игровой столик «Ромашка»



Высота: 660
Длина: 1850
Ширина: 1850
Возраст: 3-7 лет

0605;
0605/1;
0605/2 Уголок отдыха

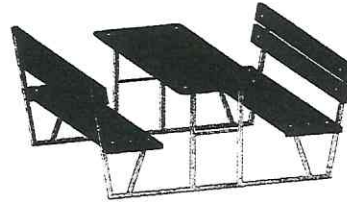

Высота: 720/520/600
Длина: 1490/1490/1490
Ширина: 1740/1380/1480
Возраст: от 7/1-3/3-7 лет

0616 Уголок отдыха

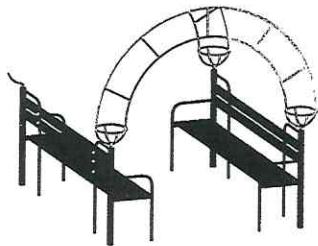

Высота: 2360
Длина: 2380
Ширина: 2380

0602;
0602/1;
0602/2 Уголок отдыха с навесом

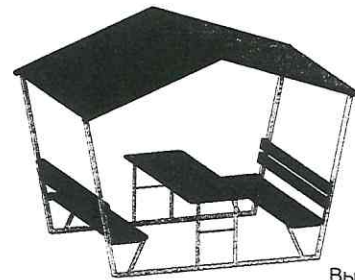

Высота: 2060/1600/1800
Длина: 1600/1600/1600
Ширина: 2140/1720/1850
Возраст: от 7/1-3/3-7 лет

0669 Беседка

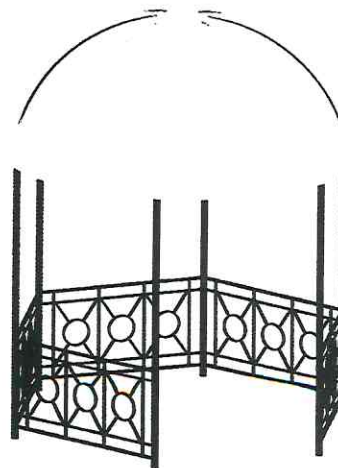

Высота: 4000
Длина: 3570
Ширина: 3570

УГ ОЛЛКИ ОУДЛЫХА

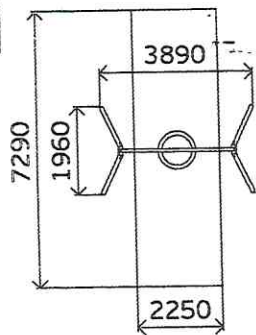

«Гнездо» 0526

0519

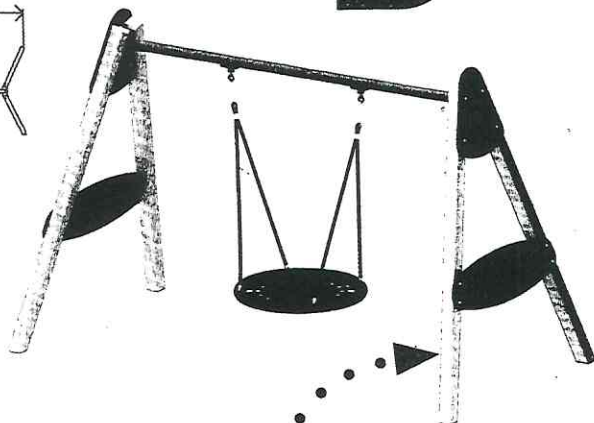
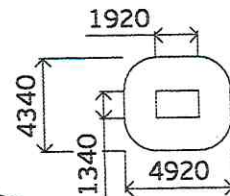

5-12



2340



1870

на деревянных стойках

«Гнездо» 0525

на металлических стойках

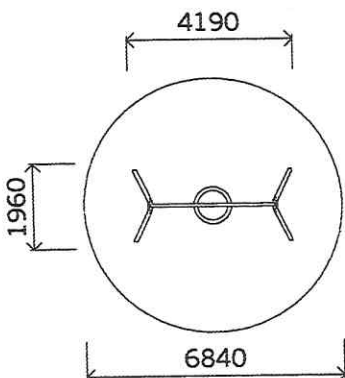

НОВИНКА!



5-12



2340



0527

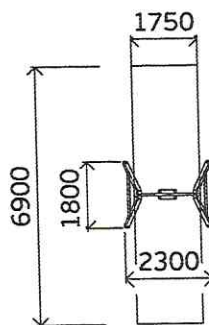

0527/1

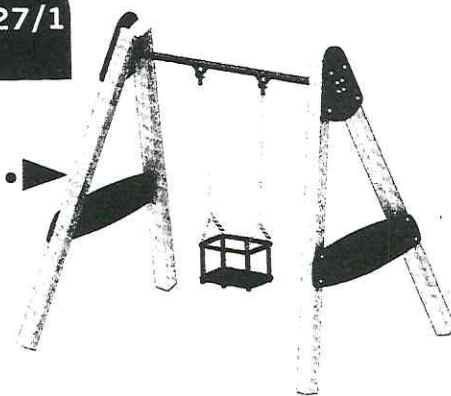

на деревянных стойках



3-12



2160



1-3



2160

0502

0502/1

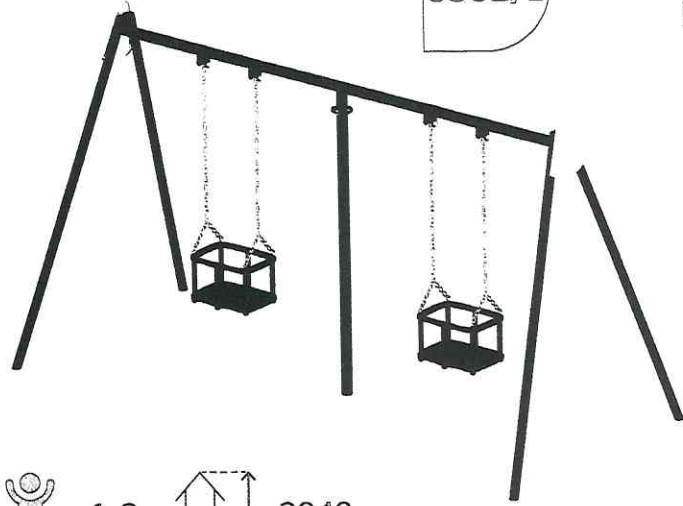
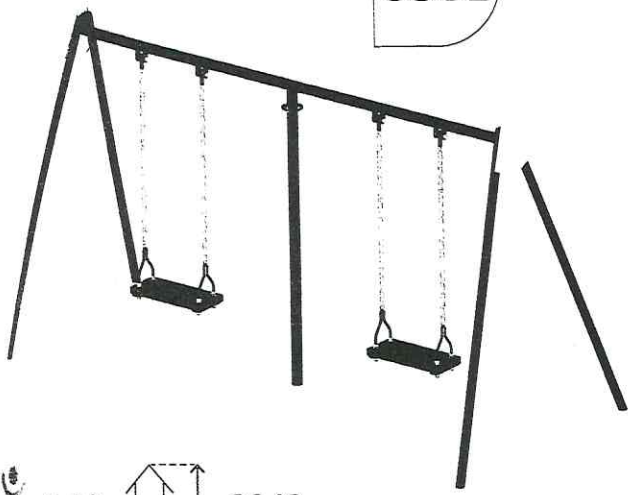



3-12  2040

1-3  2040

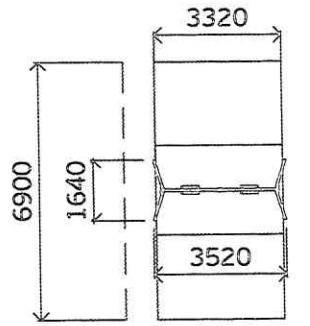
0502/2





 1-12

 2040

0501

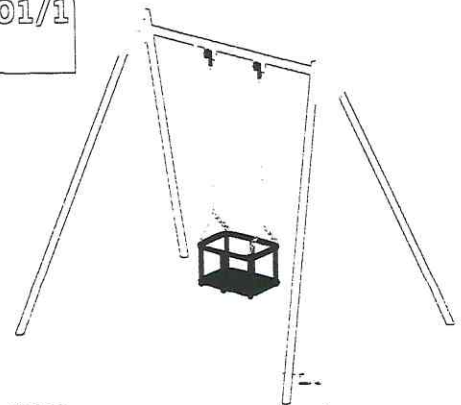
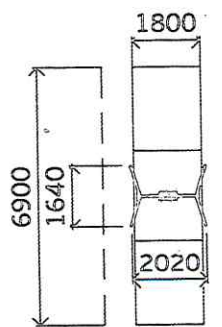
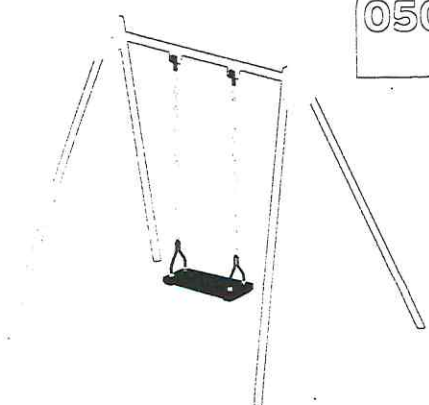
0501/1



3-12  2040

1-3  2040

КАЧЕСТВУ

Беговой барабан «Ракета»

0414

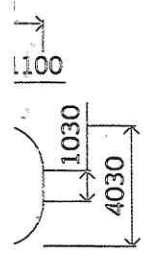

5-12
.530

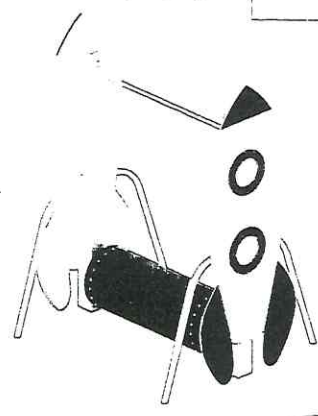

Беговой барабан

0414/1

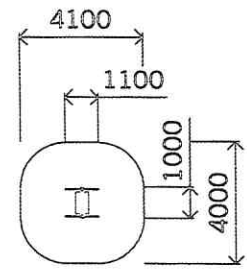

6-12
1450

Счёты

0418

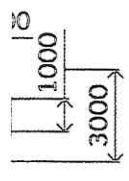

2-6
.350

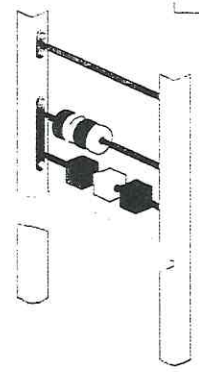

Доска для рисования

0426

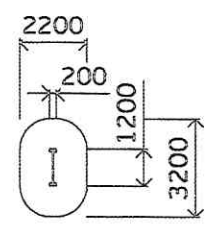
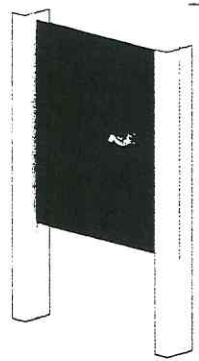

1500

Переход «Лагуна»

0406

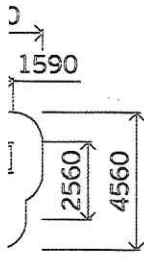

2-7
900

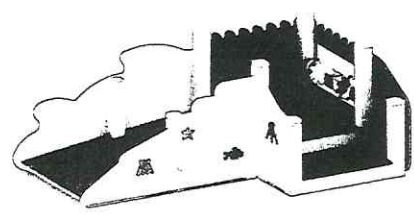

Лаз «Нора»

0412

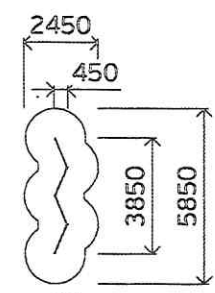
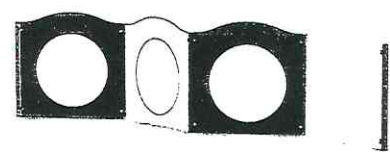

2-8
1020

«Теремок»

0413

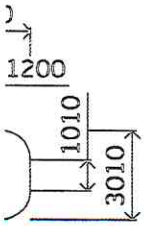

3-8
1300

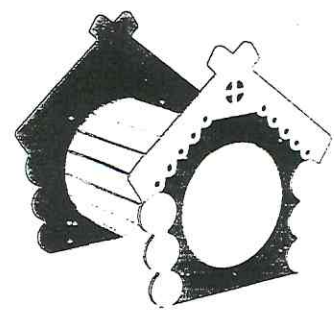

Ёлка

0419

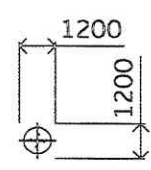

2300

ИГРОВЫЕ ЭЛЕМЕНТЫ