

Согласовано:

Уполномоченное лицо решением общего собрания собственников помещений

МКД № 20 Ленинградский проспект

(протокол от « 31 октября » 2018г)

Галифанова С.В. 
« 31 » 10 2018 года

Утверждаю:

Глава Администрации
ЗАТО г. Железногорск

_____ И. Г. Куксин

« ____ » _____ 2018 г

Дизайн проект

Благоустройство дворовой территории

МКД по Ленинградскому проспекту 20

Состав проекта:

Часть 1: Схема согласованная с ресурсоснабжающими организациями.

Часть 2: Дефектная ведомость.

Часть 3: Локальная смета на ремонт дворового проезда МКД по Ленинградскому пр. 20

Утверждаю:
Начальник ЖЭК-8



« 31 » октябрь 2018г.

Пояснительная записка

к заявке на ремонт дворового проезда многоквартирного дома Ленинградский пр. 20

« 31 » октябрь 2018г.

1. Дата ввода МКД в эксплуатацию: 2002 год.
2. Количество квартир : 177
3. Площадь придомовой территории: 9454,8 м²
4. Состав элементов благоустройства: скамейки 11 шт., детские городки 2 шт., диван качели 2 шт., песочницы 2 шт., карусель 1 шт., качели 1 шт., Деревья: рябина, кусты: сирень, шиповник.
5. Описание текущего состояния малых архитектурных форм: на придомовой территории: на детской площадке 4-5 подъезд стоят устаревшие МАФ, необходимо установить дополнительные современные МАФ.
6. Планируемые работы по благоустройству дворовой территории.: выполнить демонтаж устаревших диван скамейки, и спортивный игровой комплекс не выполняющий своё предназначение, установить современный игровой комплекс, качели диван навес солнышко над песочницей, Скамья диван 2 шт. и урну.
7. Информация об общественной деятельности собственников помещений многоквартирного дома по благоустройству дворовой территории за последние пять лет:
- разбивка на придомовых газонах клумбы, посадка цветов и деревьев.
- проводятся субботники по уборке территории и посадки деревьев.
8. Проведении капитального ремонта общего имущества многоквартирного дома, наружных коммунальных и иных сетей (коммуникаций) в период благоустройства дворовой территории в период с 01.05 2019 года по 30.09.2019 года не планируется
9. Споры по границам земельного участка отсутствуют.
10. Фамилия имя отчество представителя заинтересованных лиц, уполномоченных на представление предложений, согласование дизайн -проекта благоустройства дворовой территории, а так же на участие в контроле за выполнением работ, в том числе промежуточном и их приёме: Галифанова Светлана Вадимовна кв.9 с. т. 8 983 146 07 88
11. Кадастровый номер земельного участка 24:58:03113001:96

подписали:

Инженер строитель ЖЭК -8

техник ЖЭК-8

мастер по домохозяйству ЖЭК -8

 Семиряжко Т.Н.

 Костерова Г.Н.

 Осмоловская О.Ф.

СХЕМА БЛАГОУСТРОЙСТВА МКД № 20 ПО ПР. ЛЕНИНГРАДСКИЙ

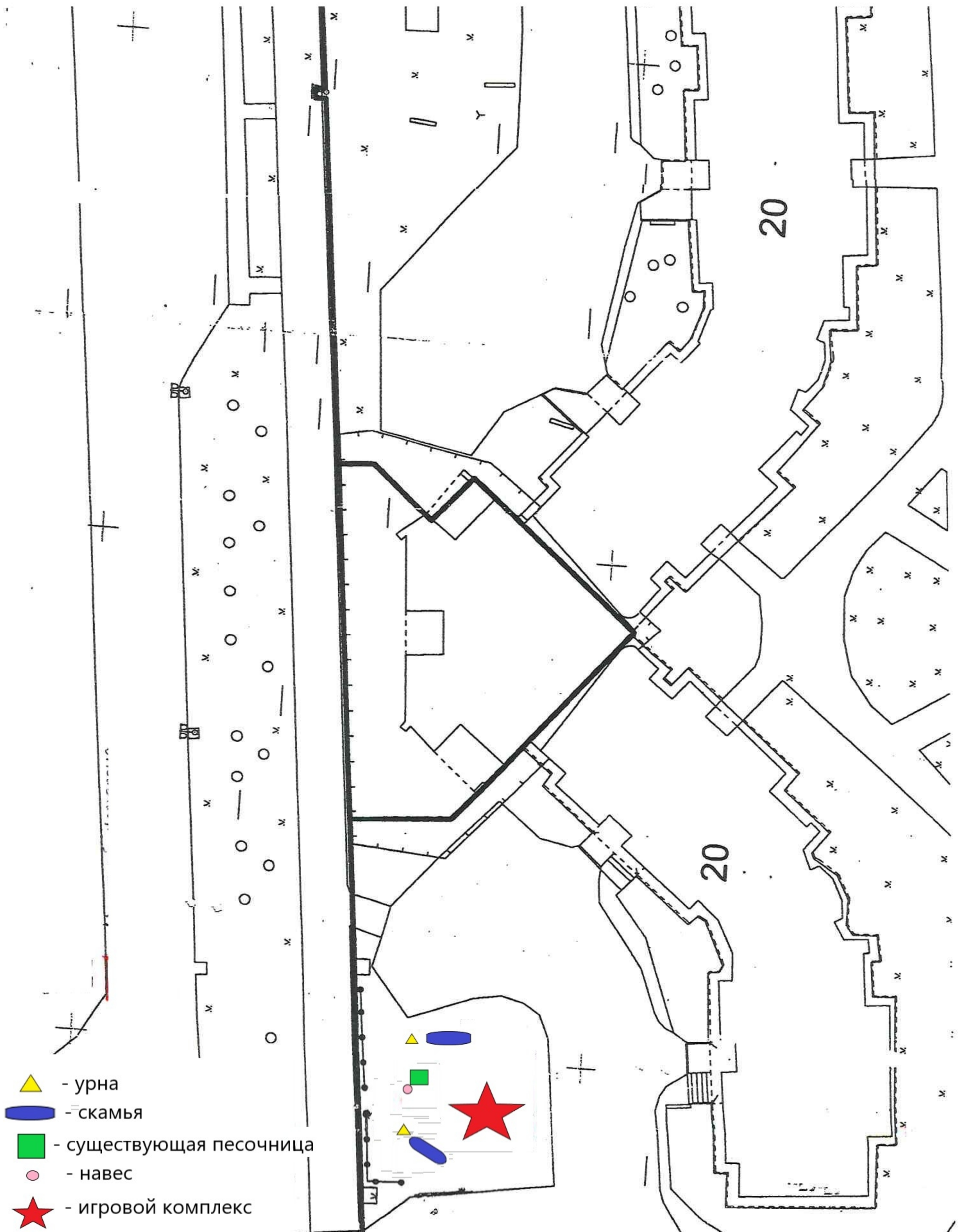

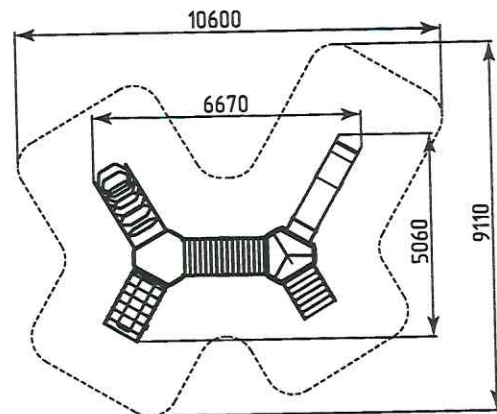

ИК-02.6

Игровой комплекс (6-12 лет)
H=4170, L=6670, B=5060. Высота ската=1500

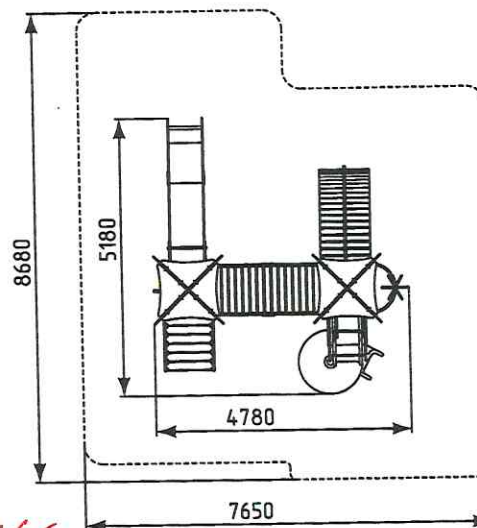
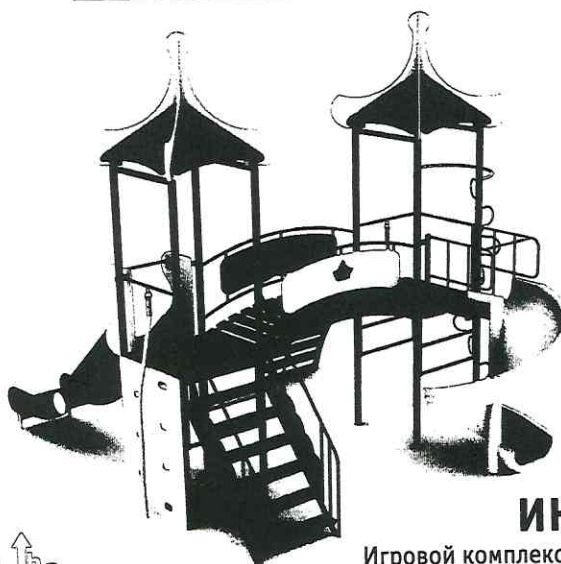

ИК-02.7

Игровой комплекс (6-14 лет)
H=4400, L=5180, B=4780. Высота ската=1500

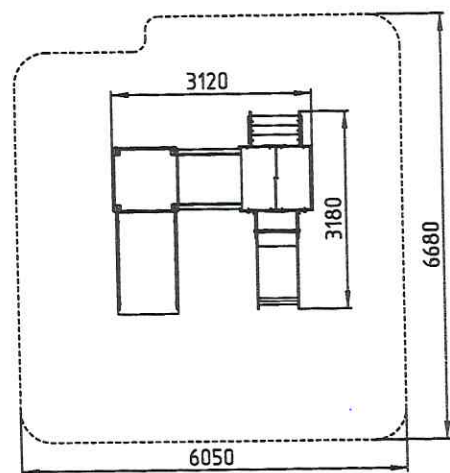
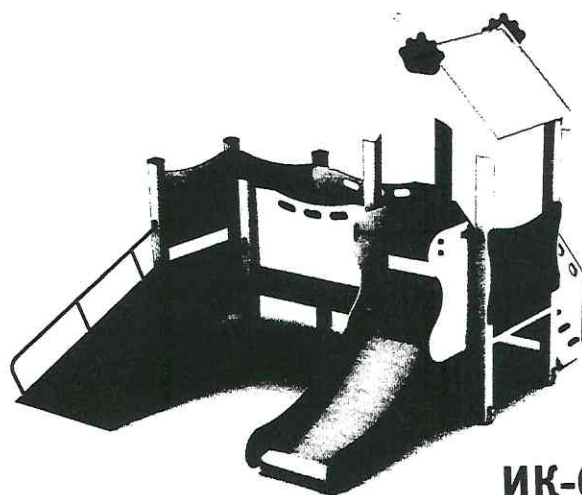

ИК-02.8

Игровой комплекс (3-7 лет)
H=2660, L=3120, B=3180. Высота ската=600





K-02.2

Качели «Диван»
(от 6 лет)

H=2190, L=2725, B=1460



K-0

Качели «Диван» с навесом (от 6 лет)

H=2270, L=2790, B=1460

ИГ-08.2

Горка (4–8 лет)
Высота ската=1500



ИГ-08.4

Горка со скатом (5–12 лет)
Высота ската=1500



ИГ-04

Горка «Зима» (6–14 лет)
Высота ската=2500

..RU



K-02.5

Качели одноместные
с гибкой подвеской (1–3 года)

H=1990, L=1765, B=1330



K-02.6

Качели «Гнездо»
(3–12 лет)

H=2190, L=2725, B=1460



K

Качели дв.

второе место –
H=2370, L=2800, B=1460

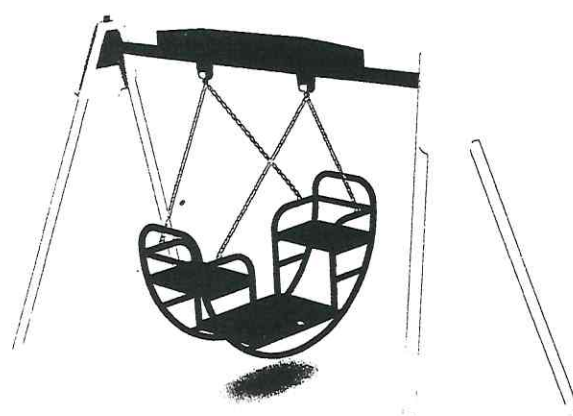

K-02.8

Качели «Малыш» (4–8 лет)

H=1990, L=2655, B=1330



Качели «Гнездо»
H=2095, L=2655, B=1330

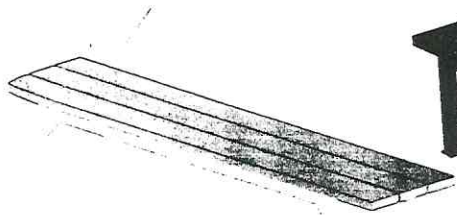

Б-07

Скамья

H=450, L=1470, B=330



Б-07.1

Скамья

H=500, L=1970, B=435



Б-23

Диван

H=1000, L=2060, B=765

стр 95

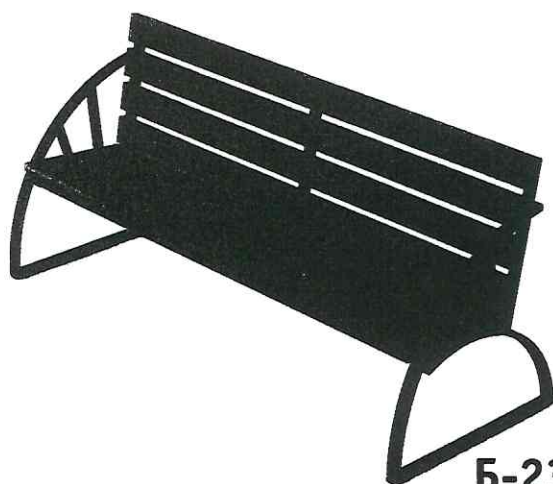

Б-23.1

Диван

H=885, L=2060, B=747



Б-24

Скамья

H=500, L=2050, B=500

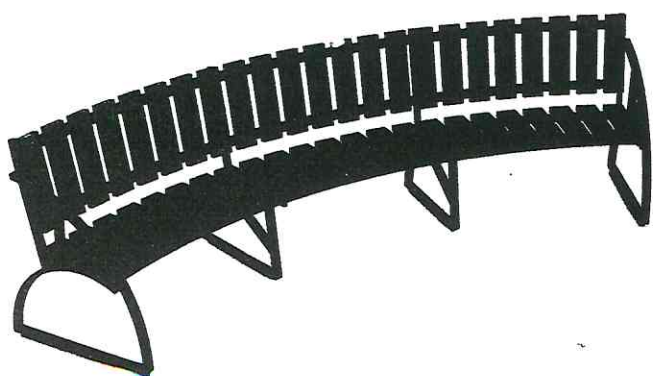

Б-23.2

Скамья

H=920, L=1120, B=3500



Б-23.3

Скамья

H=700, L=1085, B=3500

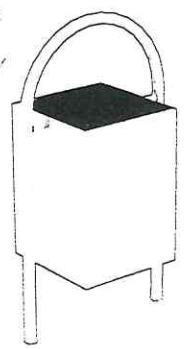

Б-15
Урна
H=640, L=250, B=380

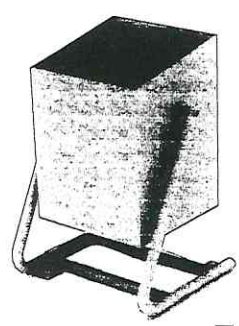

Б-15.2
Урна
H=500, L=350, B=350



Б-15.3
Урна
H=800, L=515, B=480

✓

стр.97

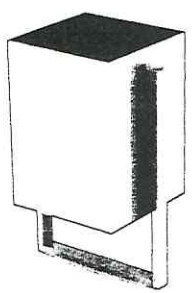

Б-15.3.1
Урна
H=600, L=380, B=300



Б-15.4
Урна
H=700, L=415, B=365

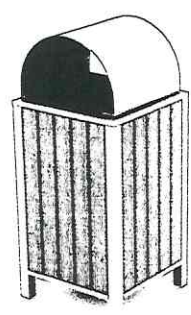

Б-15.5
Урна
H=975, L=460, B=460

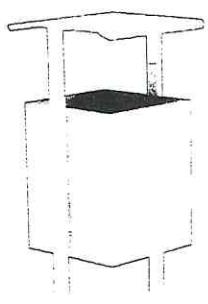

Б-15.8
Урна
H=800, L=340, B=380



Б-15.10
Урна
H=640, L=300, B=380

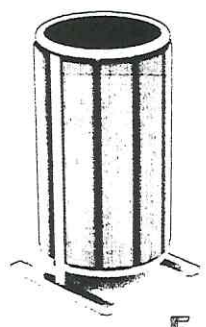

Б-15.11
Урна
H=740, L=380, B=380

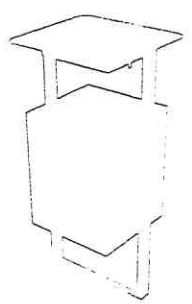

Б-15.12
Урна с пепельницей
H=815,
L=380, B=360

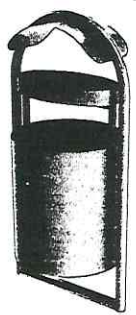

Б-15.13
Урна с пепельницей
H=800,
L=385, B=305

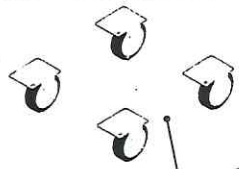

Б-32
Колеса
для контейнера
комплект 4 шт.

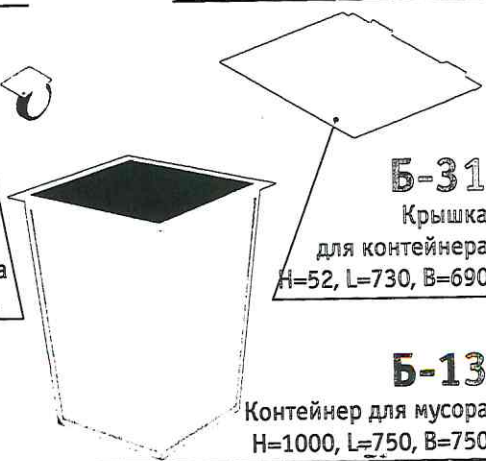

Б-31
Крышка
для контейнера
H=52, L=730, B=690

Б-13
Контейнер для мусора
H=1000, L=750, B=750

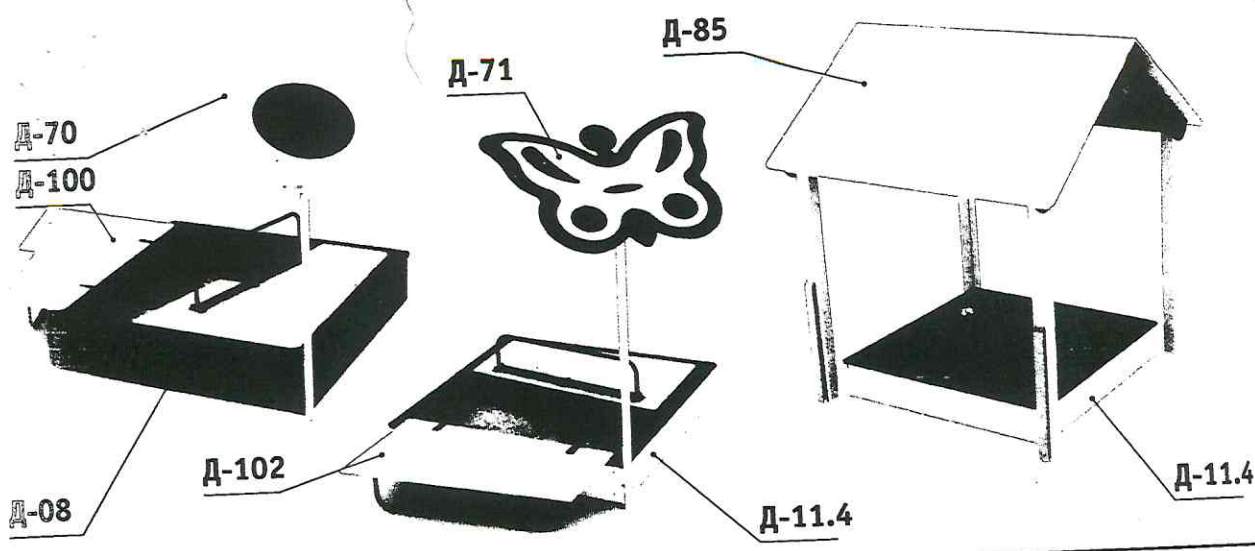

Д-70
Навес «Ромашка» (2-7 лет)
H=2000, L=1050, B=1200

Д-71
Навес «Бабочка» (2-7 лет)
H=1930, L=720, B=1200

Д-72
Навес «Морская звезда» (2-7 лет)
H=2000, L=1200, B=950

Д-73
Навес «Солнышко» (2-7 лет)
H=2000, L=1170, B=1000

Д-76
Навес со столиком
«Ромашка» (2-7 лет)
H=2000, L=1050, B=1200

Д-77
Навес со столиком «Бабочка» (2-7 лет)
H=1930, L=720, B=1200

Д-78
Навес со столиком
«Морская звезда» (2-7 лет)
H=2000, L=1200, B=950

Д-79
Навес со столиком «Солнышко» (2-7 лет)
H=2000, L=1170, B=1000